

# eva solo

EN

DA

DE

FR

ES

IT

SV

NO

FI

NL

PL

CS

Read before use

Læs før brug

Bitte zuerst lesen

Lire avant usage

Léase antes de usar

Leggere prima dell'uso

Läs före användning

Les før bruk

Lue ennen käyttöä

Lees deze informatie vóór gebruik

Przeczytać przed użyciem

Přečtěte si před použitím

**Emendo lamp with Qi wireless charger**

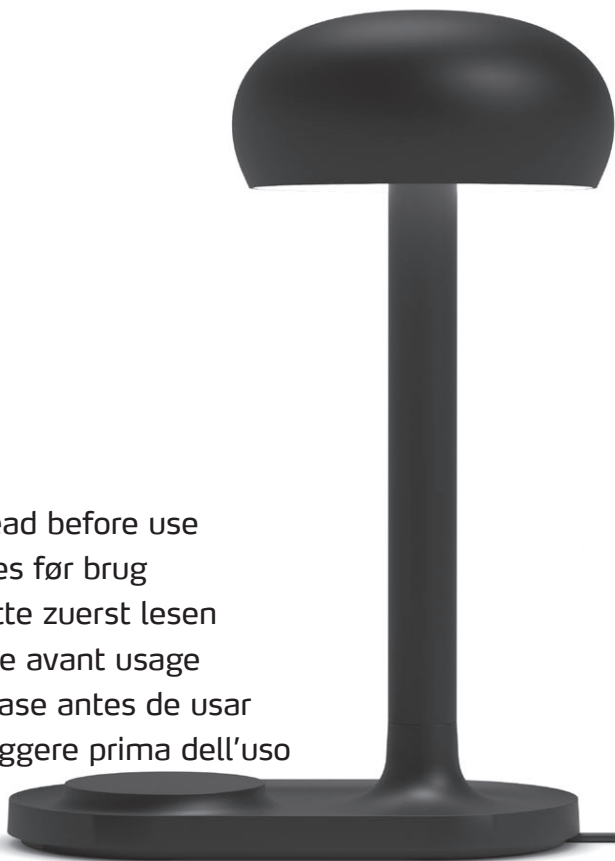

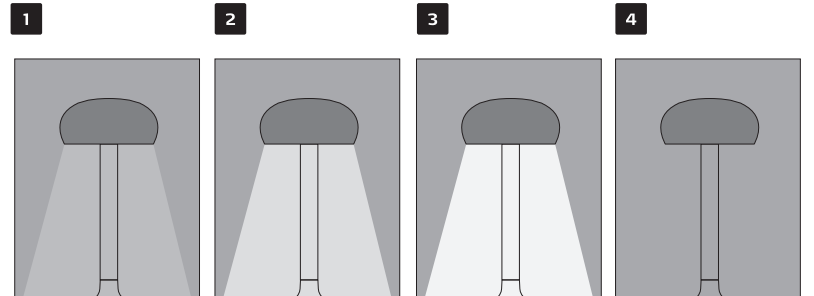
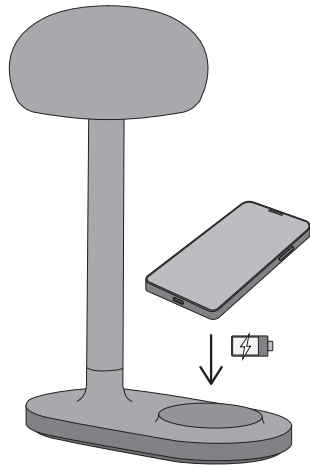
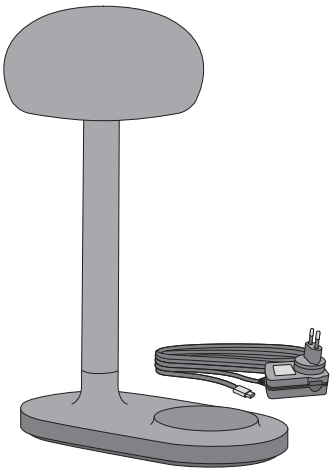
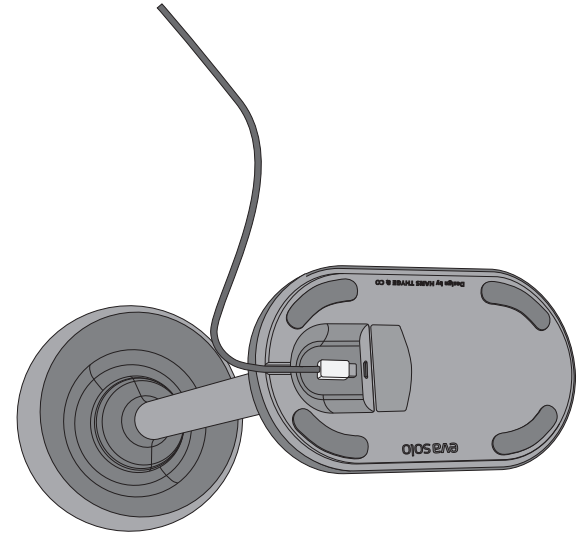
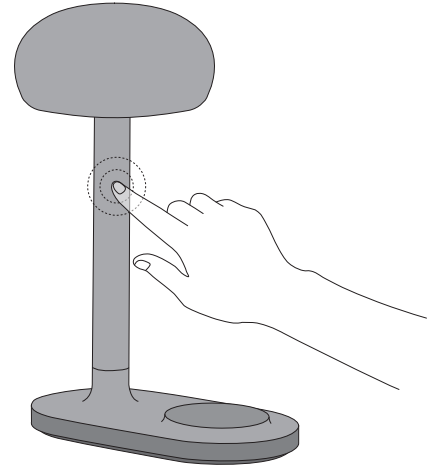
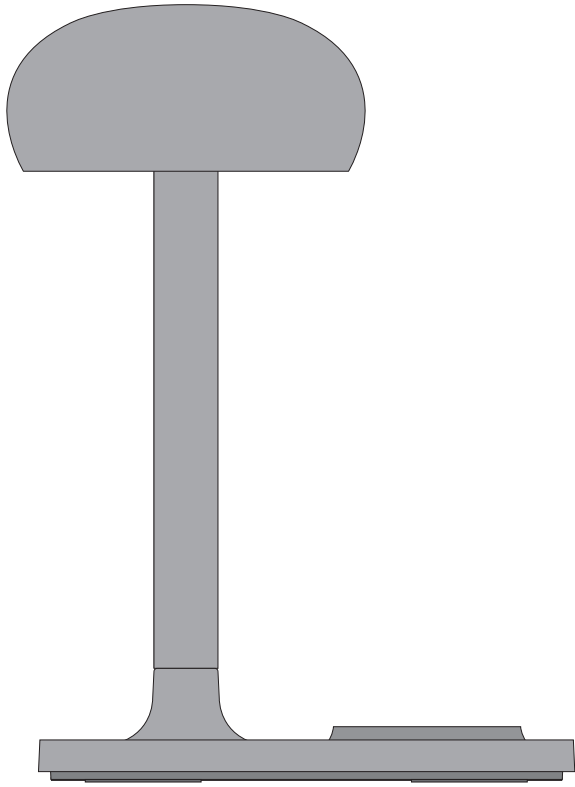

EN

**Warnings:**

Do not place the lamp on wet surfaces.

DA

DE

**Please read before using**

This product contains an energy-efficiency class D light source.

FR

ES

**Using the lamp**

This dimmable lamp has three brightness levels adjustable via a touch function on the lamp rod. Power supply included.

IT

SV

Qi-compatible phones are chargeable using the power supply included with the lamp.

NO

FI

**Cleaning**

Wipe the lamp clean with a well-wrung, damp cloth.

NL

PL

CS

**Disposal**

This appliance is labelled in accordance with European Directive 2012/19/EU on waste electrical and electronic equipment (WEEE). This Directive requires the separate collection of WEEE, including for component recycling. EEE labelled with the WEEE symbol must be handed in at a local authority designated collection facility. EEE contains materials, components and substances that may pose a human health or ecological hazard if not properly disposed of.

Products labelled with the crossed-out wheellie bin symbol shown below are EEE. The crossed-out wheellie bin symbol indicates that WEEE must not be discarded as unsorted household waste, but must be sent to separate collection facilities. For this purpose, local authorities have established collection schemes whereby WEEE can be delivered free of charge by the public to recycling facilities or other collection points – or kerbside collected from households.

Please consult your local waste collection authority for more information.

Users of EEE must not dispose of WEEE as household waste. Users must make use of the local authority designated collection facilities, in order to reduce the environmental impact of WEEE disposal and increase the opportunities for WEEE recycling, reuse and recirculation.

EN

DA

DE

FR

ES

IT

SV

NO

FI

NL

PL

CS

EN

**Technical data:**

DA

**Emendo lamp with Qi wireless charger**

Light source: LED (4W)

DE

Voltage: 5V-3A

Cord length: 1.8 m

FR

ES

IT

SV

NO

FI

NL

PL

CS

**Claims**

Your right to make a claim under a legal guarantee is subject to applicable legislation. Your right to make a claim under guarantee will be rendered null and void for faults due to improper use, or use not in accordance with the product's intended purpose or due to improper handling, ordinary wear and tear, deficient or incorrect maintenance and improper repair or attempted repair of the product by unauthorised parties. The right to make a claim under a legal guarantee or any extended warranty requires a valid proof of purchase, so please remember to retain your receipt/invoice, as this is mandatory for any claim. To make a claim, contact the store where the product was purchased.

**Eva Solo A/S**

Måløv Teknikerby 18-20

DK-2760 Måløv

Denmark

Tel.: +45 36 73 20 60

[www.evasolo.com](http://www.evasolo.com)

EN

DA

DE

FR

ES

IT

SV

NO

FI

NL

PL

CS



www.tuv.com  
ID 1419064294



Emendo lamp w/ Qi charger  
Item no. **7200010XX**  
5V-3A  
LED: 4W (100% peak power)

EN

DA

DE

FR

ES

IT

SV

NO

FI

NL

PL

CS

**Advarsler:**

Lad ikke lampen stå på våde overflader.

**Læs før brug**

Dette produkt indeholder en lyskilde i energieffektivitetsklasse D.

**Brug af lampen**

Lampen har tre lysstyrker, der reguleres via touch-funktion på lampens stang. Lampen er dæmpbar med tre lysstyrker. Strømforsyning er inkluderet.

Telefoner egnet til Qi ladning kan blive opladt på den medfølgende strømforsyning.

**Rengøring**

Lampen aftørres med opvredet klud.

**Bortskaffelse**

Dette apparat er mærket i forhold til bestemmelserne i det europæiske direktiv 2012/19/EU om affald af elektrisk og elektronisk udstyr (Waste Electric Electronic Equipment). Lovgivningen kræver, at elektriske og elektroniske apparater indsamles, og dele af apparater genbruges. Elektriske og elektroniske apparater mærkes med symbolet for affaldshåndtering skal afleveres på en kommunal genbrugsplads elektriske og elektroniske udstyr (EEE) indeholder materialer, komponenter og stoffer, der kan være farlige og skadelige for menneskers sundhed og for miljøet, hvis affaldet af det elektriske og elektroniske udstyr (WEEE) ikke bortskaffes korrekt.

Produkter, der er mærket med nedenstående, overkrydsede skraldespand, er elektrisk og elektronisk udstyr. Den overkrydsede skraldespand symboliserer, at affald af elektrisk og elektronisk udstyr ikke må bortskaffes sammen med usorteret husholdningsaffald, men skal indsamles særskilt. Til dette formål har alle kommuner etableret indsamlingsordninger, hvor affald af elektrisk og elektronisk udstyr gratis kan afleveres af borgerne på genbrugsstationer eller andre indsamlingssteder-eller hentes direkte fra husholdningerne.

Nærmere information skal indhentes hos kommunens tekniske forvaltning.

Brugere af elektrisk og elektronisk udstyr må ikke bortskaffe affald af elektrisk og elektronisk udstyr sammen med husholdningsaffald. Brugere skal benyttede kommunale indsamlingsordninger for at mindske den miljømæssige belastning i forbindelse med bortskaffelse af affald af elektrisk og elektronisk udstyr og øge mulighederne for genbrug, genanvendelse og nyttiggørelse af affald af elektrisk og elektronisk udstyr.

EN

DA

DE

FR

ES

IT

SV

NO

FI

NL

PL

CS

EN

**Tekniske data:**

DA

**Emendo lampe med Qi trådløs oplader**

Lyskilde: LED (4W)

Volt: 5V-3A

Ledningslængde: 1,8 m

DE

FR

ES

IT

SV

NO

FI

NL

PL

CS

EN

DA

DE

FR

ES

IT

SV

NO

FI

NL

PL

CS

**Reklamation**

Reklamationsret i forhold til gældende lovgivning. Reklamationsretten bortfalder ved skader opstået som følge af forkert anvendelse eller anvendelse, som ikke er i overensstemmelse med produktets formål, eller som skyldes ukorrekt håndtering, normal slitage, manglende eller forkert vedligeholdelse, samt forkert udført reparation / indgreb i produktet af uautoriserede personer. Reklamationsretten forudsætter gyldig kvittering/ faktura, så husk at gemme denne, da dette er et ufravigeligt krav i forbindelse med eventuel reklamation. Henvendelse skal ske i den butik, hvor produktet er købt.

**Eva Solo A/S**

Måløv Teknikerby 18-20

DK-2760 Måløv

Denmark

Tel.: +45 36 73 20 60

[www.evasolo.com](http://www.evasolo.com)

www.tuv.com  
ID 1419064294



Emendo lamp w/ Qi charger  
**Item no. 7200010XX**  
5V-3A  
LED: 4W (100% peak power)

EN

DA

DE

FR

ES

IT

SV

NO

FI

NL

PL

CS

**Warnung:**

Die Lampe nicht auf nasse Oberflächen stellen.

**Vor Gebrauch lesen**

Dieses Produkt enthält ein Leuchtmittel der Energieeffizienzklasse D.

**Verwendung der Lampe**

Die Lampe besitzt drei Helligkeitsstufen, die über eine Touch-Funktion an der Lampenstange eingestellt werden. Die Lampe ist in drei Helligkeitsstufen dimmbar. Inklusiv Netzanschluss.

Qi-fähige Handys können über das mitgelieferte Netzteil geladen werden.

**Reinigung**

Die Lampe mit einem feuchten, ausgewrungenen Tuch abwischen.

**Entsorgung**

Dieses Gerät ist gemäß der europäischen Richtlinie 2012/19/EU über Elektro- und Elektronik-Altgeräten (waste electrical and electronic equipment) gekennzeichnet. Diese Richtlinie schreibt vor, dass elektrische und elektronische Altgeräte eingesammelt und zum Teil recycelt werden. Elektrische und elektronische Geräte, die mit dem Zeichen für Abfallwirtschaft gekennzeichnet sind, müssen auf einem kommunalen Wertstoffhof abgegeben werden.

Elektrische und elektronische Geräte (EEE) enthalten Materialien, Teile und Substanzen, die gefährlich und schädlich für die menschliche Gesundheit und die Umwelt sein können, wenn die elektrischen und elektronischen Altprodukte (WEEE) nicht ordnungsgemäß entsorgt werden.

Bei Produkten, die mit der untenstehenden durchgekennzeichneten Mülltonne gekennzeichnet sind, handelt es sich um elektrische und elektronische Geräte. Die durchgekennzeichnete Mülltonne bedeutet, dass elektrische und elektronische Altgeräte nicht in den unsortierten Restmüll geworfen werden dürfen, sondern getrennt entsorgt werden müssen. Zu diesem Zweck gibt es in allen Kommunen Wertstoffhöfe oder andere Sammelstellen, wo elektrische und elektronische Altgeräte kostenlos abgegeben werden können oder die diese Geräte direkt aus den Haushalten abholen.

Nähere Informationen erhalten Sie bei der Gemeindeverwaltung.

Benutzer von elektrischen und elektronischen Geräten dürfen Abfälle von elektrischen und elektronischen Geräten nicht im Restmüll entsorgen. Die Benutzer müssen die kommunalen Entsorgungsregelungen einhalten, damit die Belastung der Umwelt in Verbindung mit der Entsorgung von elektrischen und elektronischen Altgeräten verringert und die Möglichkeiten für die Wiederverwendung und das Recycling von elektrischen und elektronischen Altgeräten ausgeschöpft werden können.

EN

DA

DE

FR

ES

IT

SV

NO

FI

NL

PL

CS

EN

**Technische Daten:**

DA

**Emendo Lampe mit kabellosem Qi-Ladegerät**

Leuchtmittel: LED (4W)

Volt: 5V-3A

Länge des Kabels: 1,8 m

FR

ES

IT

SV

NO

FI

NL

PL

CS

**Reklamationen**

Es besteht das Recht auf Reklamation nach den geltenden Gesetzen. Das Reklamationsrecht entfällt bei Schäden, die auf falschen Gebrauch, verkehrte oder unsachgemäße Verwendung, üblichen Verschleiß, mangelhafte oder falsche Pflege oder eine fehlerhaft ausgeführte Reparatur des Produkts sowie Eingriffe in das Gerät durch nicht autorisierte Personen zurückzuführen sind. Das Reklamationsrecht gilt nur, wenn eine gültige Quittung/Rechnung vorgelegt werden kann; bewahren Sie sie daher gut auf. Sie ist unabdingbare Voraussetzung für eine eventuelle Reklamation. Wenden Sie sich für eine Reklamation an das Geschäft, in dem Sie das Gerät erworben haben.

**Eva Solo GmbH**

Bismarckstr. 144

DE-28205 Bremen

Deutschland

Tel: +49 (0) 40 897099520

[www.evasolo.com](http://www.evasolo.com)

EN

DA

DE

FR

ES

IT

SV

NO

FI

NL

PL

CS



www.tuv.com  
ID 1419064294



Emendo lamp w/ Qi charger  
Item no. 7200010XX  
5V-3A  
LED: 4W (100% peak power)



EN

DA

DE

FR

ES

IT

SV

NO

FI

NL

PL

CS

**Avertissements :**

Ne pas laisser la lampe sur une surface mouillée.

**Lire avant usage**

Cette lampe contient une ampoule de classe d'efficacité énergétique D.

**Fonctionnement de la lampe**

La lampe est à intensité variable avec trois puissances d'éclairage, contrôlée par fonction tactile sur le haut de la lampe. L'alimentation électrique est incluse.

Les téléphones compatibles avec le chargement Qi peuvent être chargés sur la source d'alimentation électrique fournie.

**Nettoyage**

Essuyez la lampe avec un chiffon humide.

**Élimination**

Cet appareil est marqué conformément aux dispositions de la directive européenne 2012/19/CE relative aux déchets d'équipements électriques et électroniques (DEEE). La législation exige que les appareils électriques et électroniques soient collectés et que leurs composants soient réutilisés. Les appareils électriques et électroniques portant le symbole de gestion des déchets doivent être déposés dans une déchetterie municipale.

Les équipements électriques et électroniques (EEE) contiennent des matériaux, des composants et des substances pouvant être dangereux et nocifs pour la santé humaine et l'environnement si les déchets d'équipements électriques et électroniques (DEEE) ne sont pas éliminés correctement.

Les appareils portant le symbole de la poubelle barrée constituent des équipements électriques et électroniques. La poubelle barrée indique que les déchets d'équipements électriques et électroniques ne doivent pas être éliminés avec les déchets ménagers non triés, mais doivent être collectés séparément. À cet effet, toutes les communes ont mis en place des systèmes de collecte permettant de déposer les équipements électriques et électroniques dans des stations de recyclage ou d'autres lieux de collecte, ou qu'ils soient collectés directement auprès des ménages.

Pour plus de renseignements, veuillez contacter votre commune.

Les utilisateurs d'équipements électriques et électroniques ne doivent pas éliminer les déchets d'équipements électriques et électroniques avec les déchets ménagers. Ils doivent utiliser les systèmes de collecte des communes en vue de réduire la charge environnementale générée par l'élimination des déchets d'équipements électriques et électroniques et d'accroître les possibilités de réutilisation, de recyclage et de valorisation de ces derniers.

EN

DA

DE

FR

ES

IT

SV

NO

FI

NL

PL

CS

EN

**Fiche technique :**

DA

**Lampe Emendo avec chargeur Qi sans fil**

Ampoule : LED (4W)

Voltage : 5 V/3 A

Longueur du câble : 1,8 m

FR

ES

IT

SV

NO

FI

NL

PL

CS

**Réclamation**

Vous disposez d'un droit de réclamation en application de la législation en vigueur. Ce droit de réclamation ne s'applique pas en cas de dommages survenus à la suite d'une utilisation incorrecte ou d'une utilisation non conforme à la fonction du produit, ou dus à une manipulation incorrecte, à une usure normale, à un entretien défaillant ou incorrect, ainsi qu'à une réparation/intervention inadéquate effectuée par une personne non autorisée. Le droit de réclamation ne pouvant s'exercer que sur présentation d'un reçu ou d'une facture valide, veillez à conserver ce document : il vous sera impérativement demandé dans le cadre d'une réclamation. La réclamation doit être effectuée dans la boutique où le produit a été acheté.

**Eva Solo A/S**

Måløv Teknikerby 18-20

DK-2760 Måløv

Denmark

Tel.: +45 36 73 20 60

[www.evasolo.com](http://www.evasolo.com)

EN

DA

DE

FR

ES

IT

SV

NO

FI

NL

PL

CS

Points de collecte sur [www.quefairemesdechets.fr](http://www.quefairemesdechets.fr)www.tuv.com  
ID 1419064294

Emendo lamp w/ Qi charger  
**Item no. 7200010XX**  
 5V-3A  
 LED: 4W (100% peak power)

EN

DA

DE

FR

ES

IT

SV

NO

FI

NL

PL

CS

**Advertencias:**

No coloque la lámpara sobre superficies húmedas.

**Léase antes de usar**

Este producto contiene una fuente de luz con clase de eficiencia energética D.

**Uso de la lámpara**

Esta lámpara regulable tiene tres niveles de intensidad que se pueden ajustar mediante una función táctil situada en el mástil de la lámpara. Fuente de alimentación incluida.

Los teléfonos compatibles con Qi se pueden cargar con la fuente de alimentación incluida con la lámpara.

**Limpieza**

Limpie la lámpara con un paño húmedo y bien escurrido.

**Eliminación**

Este producto está etiquetado de acuerdo con las disposiciones de la Directiva 2012/19/UE del Parlamento Europeo y del Consejo sobre residuos de aparatos eléctricos y electrónicos (RAEE). Esta Directiva exige la recogida selectiva de RAEE, incluso para el reciclaje de los componentes. Los AEE etiquetados con el símbolo RAEE deben entregarse en un centro de reciclaje municipal. Los AEE contienen materiales, componentes y sustancias que pueden ser nocivos para la salud de los seres humanos y para el medio ambiente si no se eliminan de forma correcta.

Los productos etiquetados con el símbolo del contenedor de basura tachado que aparece abajo son AEE. El símbolo del contenedor de basura tachado indica que los RAEE no deben eliminarse con los residuos domésticos no clasificados, sino que deben llevarse a un punto limpio. Para ello, todas las autoridades locales tienen previstos esquemas de recogida en virtud de los cuales los RAEE pueden entregarse gratuitamente en centros de reciclaje o puntos limpios, o recogerse directamente en los hogares.

Para más información, consulte a las autoridades locales de recogida de residuos.

Los usuarios de AEE no deben desechar ningún RAEE junto con la basura doméstica. Los usuarios deben utilizar las instalaciones públicas de recogida para reducir el impacto medioambiental de la eliminación de RAEE y aumentar las oportunidades de reciclaje, reutilización y recirculación de los RAEE.

EN

DA

DE

FR

ES

IT

SV

NO

FI

NL

PL

CS

EN

**Datos técnicos:**

DA

**Lámpara Emendo con cargador inalámbrico Qi**

Fuente de luz: LED (4W)

DE

Tensión: 5 V-3 A

Longitud del cable: 1,8 m

FR

ES

IT

SV

NO

FI

NL

PL

CS

EN

DA

DE

FR

ES

IT

SV

NO

FI

NL

PL

CS

**Reclamaciones**

El derecho a presentar reclamaciones acogiendo a una garantía legal está sujeto a la legislación vigente. Su derecho a reclamar en virtud de la garantía quedará invalidado si los fallos se deben a un uso indebido, un uso no conforme con el fin previsto del producto o un manejo incorrecto, al desgaste normal, a un mantenimiento incorrecto o insuficiente y a una reparación inadecuada o al intento de reparación del producto por parte de personas no autorizadas. El derecho a reclamar en virtud de una garantía legal o cualquier garantía ampliada requiere una prueba de compra válida; por ello debe conservar su recibo/factura, ya que es obligatorio presentarlo junto con cualquier reclamación. Para presentar una reclamación, póngase en contacto con la tienda en la que haya adquirido el producto.

**Eva Solo A/S**

Måløv Teknikerby 18-20

DK-2760 Måløv

Denmark

Tel.: +45 36 73 20 60

[www.evasolo.com](http://www.evasolo.com)Points de collecte sur [www.quefairedemesdechets.fr](http://www.quefairedemesdechets.fr)www.tuv.com  
ID 1419064294

Emendo lamp w/ Qi charger  
**Item no. 7200010XX**  
 5V-3A  
 LED: 4W (100% peak power)

EN

**Avvertenze:**

Non posizionare la lampada su superfici bagnate.

DA

DE

FR

ES

IT

SV

NO

FI

NL

PL

CS

**Leggere prima dell'uso**

Questo prodotto contiene una fonte luminosa ad efficienza energetica classe D.

**Utilizzo della lampada**

Questa lampada dimmerabile ha tre livelli di luminosità regolabili tramite una funzione touch sul fusto. Alimentatore incluso.

I telefoni compatibili con Qi possono essere ricaricati mediante l'alimentatore in dotazione con la lampada.

**Pulizia**

Pulire la lampada con un panno umido ben strizzato.

**Smaltimento**

Questo apparecchio è etichettato in conformità con la Direttiva europea 2012/19/UE sui rifiuti da apparecchiature elettriche ed elettroniche (RAEE). La Direttiva richiede la raccolta separata delle RAEE, incluso per il riciclaggio dei componenti. Le AEE etichettate con il simbolo RAEE devono essere consegnate presso una struttura di raccolta designata dalle autorità locali. Le AEE contengono materiali, componenti e sostanze che possono causare un rischio per la salute umana o un pericolo ecologico in caso di smaltimento non conforme.

I prodotti etichettati con il simbolo del bidone barrato mostrato sotto sono AEE. Il simbolo del bidone barrato indica che la RAEE non deve essere eliminata con i rifiuti domestici indifferenziati, ma inviata a strutture di raccolta separate. A tale scopo, le autorità locali hanno stabilito schemi di raccolta in cui le RAEE possono essere consegnate gratuitamente dal pubblico presso le strutture di riciclaggio o altri punti di raccolta, o mediante raccolta porta a porta direttamente dalle abitazioni.

Consultare l'autorità per la raccolta dei rifiuti di zona per maggiori informazioni.

Gli utenti di AEE non devono smaltire le RAEE come rifiuti domestici. Gli utenti devono fare uso delle strutture di raccolta designate dalle autorità locali, al fine di ridurre l'impatto ambientale dello smaltimento delle RAEE e aumentare le opportunità di riciclaggio, riutilizzo e ricircolo delle stesse.

EN

DA

DE

FR

ES

IT

SV

NO

FI

NL

PL

CS

EN

**Dati tecnici:**

DA

**Lampada Emendo con caricatore wireless Qi**

Fonte luminosa: LED (4W)

Tensione: 5V-3A

Lunghezza del cavo: 1,8 m

DE

FR

ES

IT

SV

NO

FI

NL

PL

CS

EN

DA

DE

FR

ES

IT

SV

NO

FI

NL

PL

CS

**Rivendicazioni**

Il diritto dell'utente di avvalersi di una garanzia legale è soggetto alla legislazione applicabile. Il diritto dell'utente di avvalersi della garanzia sarà reso nullo e decadrà per vizi dovuti a uso improprio o uso non conforme alla destinazione d'uso prevista del prodotto o manipolazione impropria, normale usura, manutenzione carente o errata e riparazione o tentata riparazione impropria del prodotto da parte di soggetti non autorizzati. Il diritto di avvalersi di una garanzia legale o qualsiasi garanzia estesa richiede una prova d'acquisto valida, per cui si ricorda di conservare la ricevuta/fattura, poiché è obbligatoria per qualsiasi rivendicazione. Per avvalersi della garanzia, contattare il punto vendita presso il quale è stato acquistato il prodotto.

**Eva Solo A/S**

Måløv Teknikerby 18-20

DK-2760 Måløv

Denmark

Tel.: +45 36 73 20 60

[www.evasolo.com](http://www.evasolo.com)www.tuv.com  
ID 1419064294

Emendo lamp w/ Qi charger  
**Item no. 7200010XX**  
 5V-3A  
 LED: 4W (100% peak power)

EN

**Varningar:**

Placera inte lampan på vått underlag.

DA

DE

**Läs före användning**

Den här produkten innehåller en ljuskälla i energieffektivitetsklass D.

FR

ES

**Använda lampan**

Lampan är dimbar med tre ljusstyrkor, som regleras via en touch-knapp på lampstängan. Laddare ingår.

IT

SV

Telefoner avsedda för Qi-laddning kan laddas med den medföljande laddaren.

NO

FI

**Rengöring**

Lampan torkas av med en urvriden trasa.

NL

PL

**Bortskaffning**

Den här apparaten är märkt i enlighet med bestämmelserna i det europeiska direktivet 2012/19/EU angående avfall som utgörs av elektrisk och elektronisk utrustning (waste electrical and electronic equipment). Lagstiftningen kräver att elektriska och elektroniska apparater samlas in och att delar av apparaterna återanvänds. Elektrisk och elektronisk utrustning (EEE) innehåller material, komponenter och ämnen som kan vara farliga och skadliga för människors hälsa och för miljön om inte avfallet efter den elektriska och elektroniska utrustningen (WEEE) bortskaffas korrekt.

CS

Produkter som är märkta med den nedanstående överkorsade soptunnan är elektrisk och elektronisk utrustning. Den överkorsade soptunnan symboliserar att avfall efter elektrisk och elektronisk utrustning inte får bortskaffas tillsammans med osorterat hushållsavfall, utan ska samlas in separat. Elektronisk utrustning kan lämnas in utan kostnad av invånare på återvinningsstationer eller andra insamlingsplatser – eller hämtas direkt från hushållen.

Mer information finns hos kommunens tekniska förvaltning.

Användare av elektrisk och elektronisk utrustning får inte bortskaffa avfall efter elektrisk och elektronisk utrustning tillsammans med hushållsavfall. Användarna ska utnyttja de kommunala insamlingsordningarna för att minska den miljömässiga belastningen i samband med bortskaffandet av avfall efter elektrisk och elektronisk utrustning, och öka möjligheterna till återvinning, återanvändning och omhändertagande av elektrisk och elektronisk utrustning.

EN

DA

DE

FR

ES

IT

SV

NO

FI

NL

PL

CS

EN

**Tekniska data:**

DA

**Emendo lampa med trådlös Qi-laddare**

Ljuskälla: LED (4W)

Volt: 5V-3A

Kabellängd: 1,8 m

DE

FR

ES

IT

SV

NO

FI

NL

PL

CS

EN

DA

DE

FR

ES

IT

SV

NO

FI

NL

PL

CS

**Reklamation**

Reklamationsrättenligt gällande lagstiftning. Reklamationsrätten upphör vid skador som uppstått till följd av felaktig användning eller användning som inte stämmer överens med produktens syfte, eller som beror på inkorrekt hantering, normalt slitage, bristande eller felaktigt underhåll samt felaktigt utförda reparationer/ingrepp av icke auktoriserade personer. Reklamationsrätten förutsätter ett giltigt kvitto eller faktura, kom därför ihåg att spara inköpsbeviset eftersom det är ett ofrånkomligt krav i samband med en eventuell reklamation. Vänd dig till butiken där du köpte produkten.

**Eva Solo A/S**

Måløv Teknikerby 18-20

DK-2760 Måløv

Denmark

Tel.: +45 36 73 20 60

[www.evasolo.com](http://www.evasolo.com)

www.tuv.com  
ID 1419064294



Emendo lamp w/ Qi charger  
Item no. 7200010XX  
5V-3A  
LED: 4W (100% peak power)



EN

**Advarsler:**

Ikke la lampen stå på våte overflater.

DA

DE

**Les før bruk**

Dette produktet inneholder en lyskilde i energieffektivitetsklasse D.

FR

ES

**Bruk av lampen**

Lampen har tre lysstyrker som reguleres via touch-funksjon på lampestangen. Lampen er dimbar med tre lysstyrker. Strømforsyning er inkludert.

IT

SV

NO

Telefoner tilpasset Qi-lading kan lades på den medfølgende strømforsyningen.

FI

**Rengjøring**

Lampen tørkes av med en oppvridd klut.

NL

PL

**Kassering**

Dette apparatet er merket i henhold til bestemmelsene i Europadirektiv 2012/19/EU om elektrisk og elektronisk avfall (waste electrical and electronic equipment). Lovgivningen krever at elektriske og elektroniske apparater samles inn, og at deler av apparatene gjenbrukes. Elektriske og elektroniske apparater merket med symbolet for avfallshåndtering skal leveres til en kommunal gjenvinningsordning. Elektrisk og elektronisk utstyr (EEE) inneholder materialer, komponenter og stoffer som kan være farlige og skadelige for menneskers helse og for miljøet, hvis avfallet fra det elektroniske og elektroniske utstyret (WEEE) ikke kasseres på riktig måte.

CS

Produkter som er merket med avfallsdunken med kryss over, som vises nedenfor, er elektrisk og elektronisk utstyr. Avfallsdunken med kryss over symboliserer at avfall fra elektrisk og elektronisk utstyr ikke må kasseres sammen med usortert husholdningsavfall, men skal samles inn for seg. Til dette formålet har alle kommuner etablert innsamlingsordninger der elektrisk og elektronisk avfall kan leveres på gjenvinningsanlegg eller andre innsamlingssteder – eller hentes direkte fra husholdningene.

EN

DA

DE

FR

ES

IT

SV

NO

FI

NL

PL

CS

Nærmere informasjon skal innhentes hos kommunens tekniske forvaltning.

Brukere av elektrisk og elektronisk utstyr skal ikke kassere avfall fra elektrisk og elektronisk utstyr sammen med husholdningsavfall. Brukerne skal benytte de kommunale innsamlingsordningene for å redusere den miljømessige belastningen i forbindelse med fjerning av avfall fra elektrisk og elektronisk utstyr og øke mulighetene for gjenvinning, gjenbruk og nyttiggjørelse av elektrisk og elektronisk avfall.

EN

**Tekniske data:**

DA

**Emendo lampe med trådløs Qi-lader**

Lyskilde: LED (4W)

Volt: 5V-3A

Ledningslengde: 1,8 m

DE

FR

ES

IT

SV

NO

FI

NL

PL

CS

EN

DA

DE

FR

ES

IT

SV

NO

FI

NL

PL

CS

**Reklamasjon**

Reklamasjonsrett i henhold til gjeldende lovgivning. Reklamasjonsretten bortfaller ved skader som har oppstått som følge av feil bruk, eller anvendelse som ikke er i overensstemmelse med produktets formål, eller som skyldes feil håndtering, normal slitasje, manglende eller mangelfullt vedlikehold, samt mangelfullt utført reparasjon/inngrep i produktet av uautoriserte personer. Reklamasjonsretten forutsetter gyldig kvittering/faktura, så husk å ta vare på denne. Dette er et ufravikelig krav i forbindelse med en eventuell reklamasjon. Henvendelse skal skje i butikken der produktet er kjøpt.

**Eva Solo A/S**

Måløv Teknikerby 18-20

DK-2760 Måløv

Denmark

Tel.: +45 36 73 20 60

[www.evasolo.com](http://www.evasolo.com)

www.tuv.com  
ID 1419064294



CE

Emendo lamp w/ Qi charger  
Item no. 7200010XX  
5V-3A  
LED: 4W (100% peak power)

EN

**Varoitukset:**

Älä jätä valaisinta kosteille pinnoille.

DA

DE

**Lue ennen käyttöä**

Tämä tuote sisältää valonlähteen, jonka energiatehokkuusluokka on D.

FR

ES

**Valaisimen käyttö**

Valaisimessa on kolme kirkkautta, joita säädetään valaisimen varressa olevan kosketustoiminnon kautta. Valaisin on himmennettävissä kolmella kirkkausasteella. Virtalähde sisältyy toimitukseen.

IT

SV

NO

Qi-latauksen kanssa yhteensopivat puhelimet voidaan ladata mukana tulevala virtalähteellä.

FI

**Puhdistus**

Valaisin pyyhitään nihkeällä liinalla.

NL

PL

CS

**Hävittäminen**

Tämä laite on merkitty sähkö- ja elektroniikkalaiteromua (waste electrical and electronic equipment) koskevan EU-direktiivin 2012/19/EU määräysten mukaisesti. Lainsäädäntö edellyttää sähkö- ja elektroniikkalaitteiden keräämistä ja laitteiden osien kierrätystä. Jätehuollon symbolilla merkityt sähkö- ja elektroniikkalaitteet tulee toimittaa erilliseen keräyspisteeseen. Sähkö- ja elektroniikkalaitteet (EEE) sisältävät materiaaleja, komponentteja ja aineita, jotka voivat olla vaarallisia ja haitallisia ihmisten terveydelle ja ympäristölle, jos sähkö- ja elektroniikkalaitteiden jätteitä (WEEE) ei hävitetä oikein.

EN

DA

DE

FR

ES

IT

SV

NO

FI

NL

PL

CS

Tuotteet, jotka on merkitty alla olevalla yliviivatulla jäteastialla, ovat sähkö- ja elektroniikkalaitteita. Yliviivattu jäteastia osoittaa, että sähkö- ja elektroniikkaromua ei saa hävittää lajittelemattoman kotitalousjätteen kanssa, vaan se on kerättävä erikseen. Tätä tarkoitusta varten kunnat ovat perustaneet keräysjärjestelmiä, joiden mukaisesti sähkö- ja elektroniikkaromua voi jättää veloituksetta kierrätysasemille tai muihin keräyspisteisiin tai sitä kerätään suoraan kotitalouksista.

Lisätietoja saa kunnan teknisestä toimesta.

Sähkö- ja elektroniikkalaitteiden käyttäjät eivät saa hävittää sähkö- ja elektroniikkaromua yhdessä muun kotitalousjätteen kanssa. Käyttäjien on käytettävä kunnallisia keräysjärjestelmiä sähkö- ja elektroniikkaromun hävittämiseen liittyvän ympäristökuormituksen vähentämiseksi ja sähkö- ja elektroniikkalaiteromun uudelleenkäytön, kierrätyksen ja hyödyntämisen lisäämiseksi.

EN

**Tekniset tiedot:**

DA

**Emendo-valaisin langattoman Qi-laturin kanssa**

DE

Valonlähde: LED (4W)

FR

Volttia: 5V-3A

ES

Johdon pituus: 1,8 m

IT

SV

NO

FI

NL

PL

CS

EN

DA

DE

FR

ES

IT

SV

NO

FI

NL

PL

CS

**Reklamaatio**

Reklamaatio-oikeus voimassa olevan lainsäädännön mukaisesti. Reklamaatio-oikeus raukeaa vahingosta, joka on aiheutunut väärästä tai tuotteen käyttötarkoituksen vastaisesta käytöstä, tai joka johtuu väärästä käsittelystä, normaalista kulumisesta, puutteellisesta tai virheellisestä huollosta sekä virheellisesti tehdyistä korjauksista / valtuuttamattomien henkilöiden suorittamista toimenpiteistä tuotteeseen. Reklamaatio-oikeus edellyttää kuittia/laskua, joten muista säilyttää tämä, koska se on välttämätön vaatimus mahdollisen reklamaation yhteydessä. Ota yhteyttä myymälään, josta tuote on ostettu.

**Eva Solo A/S**

Måløv Teknikerby 18-20

DK-2760 Måløv

Denmark

Tel.: +45 36 73 20 60

[www.evasolo.com](http://www.evasolo.com)Points de collecte sur [www.quefairedemesdechets.fr](http://www.quefairedemesdechets.fr)www.tuv.com  
ID 1419064294

CE

Emendo lamp w/ Qi charger  
Item no. 7200010XX  
5V-3A  
LED: 4W (100% peak power)

EN

**Waarschuwingen:**

Plaats de lamp niet op natte oppervlakken.

DA

DE

**Lees deze informatie vóór gebruik**

Dit product bevat een lichtbron van energie-efficiëntieklasse D.

FR

ES

**De lamp gebruiken**

Deze dimbare lamp heeft drie helderheidsniveaus die kunnen worden ingesteld via een aanraakfunctie op de stang van de lamp. Inclusief voeding.

IT

SV

NO

Qi-compatibele telefoons kunnen worden opgeladen met de voeding die bij de lamp is geleverd.

FI

NL

**Reinigen**

Veeg de lamp schoon met een goed uitgewrongen vochtige doek.

PL

CS

EN

DA

DE

FR

ES

IT

SV

NO

FI

NL

PL

CS

**Verwijdering**

Dit apparaat is gelabeld in overeenstemming met de Europese Richtlijn 2012/19/EU betreffende afgedankte elektrische en elektronische apparatuur (AEEA). Deze richtlijn vereist de gescheiden inzameling van AEEA, ook voor het recyclen van onderdelen. EEA met het AEEA-symbool moet worden ingeleverd bij een door de plaatselijke overheid aangewezen inzamelingspunt. EEA bevat materialen, onderdelen en stoffen die een gevaar voor de gezondheid van mensen of voor het milieu kunnen opleveren als ze niet op de juiste manier worden verwerkt.

Producten die zijn voorzien van het onderstaande symbool van een doorgekruiste afvalcontainer zijn EEA. Het symbool van een doorgekruiste afvalcontainer geeft aan dat AEEA niet als ongesorteerd huishoudelijk afval mag worden weggegooid, maar naar aparte inzamelingspunten moet worden gestuurd. Daarvoor hebben plaatselijke overheden inzamelingsystemen opgezet waarbij AEEA gratis door mensen kan worden afgeleverd bij recycling-faciliteiten of andere inzamelpunten – of langs de straat bij huishoudens kan worden ingezameld.

Neem contact op met uw plaatselijke afvalophaaldienst voor meer informatie.

Gebruikers van EEA mogen AEEA niet als huishoudelijk afval weggooien. Gebruikers moeten gebruik maken van de door de plaatselijke overheid aangewezen inzamelingspunten om de milieueffecten van de verwijdering van AEEA te verminderen en de mogelijkheden voor recycling, hergebruik en recirculatie van AEEA te vergroten.

EN

**Technische gegevens:**

DA

**Emendo lamp met Qi draadloze oplader**

Lichtbron: LED (4W)

Spanning: 5V-3A

Snoerlengte: 1,8 m

DE

FR

ES

IT

SV

NO

FI

NL

PL

CS

**Klachten**

Uw recht om een claim in te dienen op basis van een wettelijke garantie is afhankelijk van de toepasselijke wetgeving. Uw recht om een garantieclaim in te dienen, komt te vervallen indien het gaat om defecten als gevolg van onjuist gebruik of gebruik in strijd met het beoogde doel van het product dan wel als gevolg van onjuiste behandeling, normale slijtage, gebrekkig of onjuist onderhoud en een onjuiste reparatie of poging tot reparatie van het product door onbevoegden. Een voorwaarde voor het recht om een claim in te dienen op basis van een wettelijke garantie of eventueel verlengde garantie is een geldig aankoopbewijs. Vergeet daarom niet om uw bon/factuur te bewaren, omdat dit verplicht is voor elke claim. Neem contact op met de winkel waar het product is gekocht om een claim in te dienen.

EN

DA

DE

FR

ES

IT

SV

NO

FI

NL

PL

CS

**Eva Solo A/S**

Måløv Teknikerby 18-20

DK-2760 Måløv

Denmark

Tel.: +45 36 73 20 60

[www.evasolo.com](http://www.evasolo.com)Points de collecte sur [www.quefairedemesdechets.fr](http://www.quefairedemesdechets.fr)www.tuv.com  
ID 1419064294

Emendo lamp w/ Qi charger  
Item no. 7200010XX  
5V-3A  
LED: 4W (100% peak power)

EN

DA

DE

FR

ES

IT

SV

NO

FI

NL

PL

CS

**Ostrzeżenia:**

Nie stawiać lampki na mokrych powierzchniach.

**Przeczytać przed użyciem**

W skład produktu wchodzi źródło światła oznaczona klasą efektywności energetycznej D.

**Użytkowanie lampki**

Niniejsza lampka z funkcją ściemniania oferuje trzy poziomy jasności. Ustawia się je za pomocą funkcji dotykowej w trzonie lampki. Zasilacz dołączony do zestawu.

Telefony obsługujące standard ładowania bezprzewodowego Qi można ładować przy użyciu zasilacza dołączonego do lampki.

**Czyszczenie**

Lampkę należy czyścić wilgotną, dobrze wyciśniętą szmatką.

**Usuwanie**

Niniejsze urządzenie jest oznaczone zgodnie z Dyrektywą Parlamentu Europejskiego i Rady 2012/19/UE w sprawie zużytego sprzętu elektrycznego i elektronicznego (WEEE). Dyrektywa ta wymaga oddzielnej zbiórki zużytego sprzętu elektrycznego i elektronicznego, z uwzględnieniem recyklingu podzespołów. Sprzęt elektryczny i elektroniczny oznaczony symbolem WEEE należy przekazać do punktu zbiórki wyznaczonego przez władze lokalne.

Sprzęt elektryczny i elektroniczny zawiera materiały, podzespoły i substancje, które mogą stwarzać zagrożenie dla zdrowia ludzkiego i środowiska, jeśli nie zostaną prawidłowo usunięte.

Produkty oznaczone ukazanym poniżej przekreślonym kołowym kontenerem na odpady to sprzęt elektryczny i elektroniczny. Symbol przekreślonego kołowego kontenera na odpady wskazuje, że zużytego sprzętu elektrycznego i elektronicznego nie wolno usuwać jako nieposortowanych odpadów z gospodarstw domowych. Zamiast tego musi on być wysłany do punktu selektywnej zbiórki. W tym celu władze lokalne ustanowiły systemy zbierania odpadów umożliwiające nieodpłatne przekazywanie zużytego sprzętu elektrycznego i elektronicznego do zakładów recyklingu lub innych punktów zbiórki, lub odbiór odpadów z gospodarstw domowych.

Aby uzyskać więcej informacji, należy skontaktować się z lokalnymi władzami odpowiedzialnymi za zbiórkę odpadów.

Użytkownicy sprzętu elektrycznego i elektronicznego nie mogą usuwać zużytego sprzętu elektrycznego i elektronicznego jako odpadów z gospodarstw domowych. Użytkownicy muszą korzystać z wyznaczonych przez władze lokalne punktów zbiórki, aby ograniczyć oddziaływanie zużytego sprzętu elektrycznego i elektronicznego na środowisko oraz zwiększyć możliwości recyklingu, ponownego wykorzystania i recykulacji sprzętu.

EN

DA

DE

FR

ES

IT

SV

NO

FI

NL

PL

CS

EN

**Dane techniczne:**

DA

**Lampka Emendo z ładowarką bezprzewodową Qi**

DE

Źródło światła: LED (4W)

FR

Napięcie: 5 V-3 A

ES

Długość kabla: 1,8 m

IT

SV

NO

FI

NL

PL

CS

**Zgłoszenia**

Klient ma prawo do zgłoszenia roszczenia z tytułu gwarancji prawnej, które podlega obowiązującym przepisom. Prawo do zgłaszania roszczeń z tytułu gwarancji zostanie unieważnione w przypadku usterek wynikających z niewłaściwego użytkowania lub użytkowania niezgodnie z przeznaczeniem, lub z powodu niewłaściwej obsługi, zwykłego zużycia, nieodpowiedniej lub nieprawidłowej konserwacji oraz niewłaściwych naprawy lub prób naprawy produktu przez osoby nieupoważnione. Prawo do roszczeń z tytułu gwarancji lub dowolnej gwarancji rozszerzonej wymaga ważnego dowodu zakupu. Należy pamiętać, aby zachować rachunek/fakturę. Jest to niezbędne do zgłoszenia. W celu dokonania zgłoszenia należy skontaktować się ze sklepem, w którym zakupiono produkt.

**Eva Solo A/S**

Måløv Teknikerby 18-20

DK-2760 Måløv

Denmark

Tel.: +45 36 73 20 60

[www.evasolo.com](http://www.evasolo.com)Points de collecte sur [www.quefairedemesdechets.fr](http://www.quefairedemesdechets.fr)www.tuv.com  
ID 1419064294

Emendo lamp w/ Qi charger  
**Item no. 7200010XX**  
 5V-3A  
 LED: 4W (100% peak power)

EN

DA

DE

FR

ES

IT

SV

NO

FI

NL

PL

CS



EN

**Varování:**

Nestavte lampu na mokré povrchy.

DA

DE

**Přečtěte si před použitím**

Tento výrobek obsahuje zdroj světla s energetickou účinností D.

FR

ES

**Používání lampy**

Tato stmívatelná lampy má tři úrovně jasu, které lze nastavovat dotykovým ovládním na ramenu lampy. Součástí lampy je napájecí zdroj.

IT

SV

Pomocí napájecího zdroje v lampě lze nabíjet telefony kompatibilní se standardem Qi.

NO

FI

**Čištění**

Lampu čistěte otřením důkladně vyždímanou, vlhkou látkou.

NL

PL

CS

**Likvidace**

Tento spotřebič je označen podle evropské směrnice 2012/19/EU o odpadních elektrických a elektronických zařízeních (OEEZ). Tato směrnice vyžaduje tříděný sběr OEEZ včetně recyklace konstrukčních částí. Elektrické nebo elektronické zařízení (EEZ) označené symbolem OEEZ je nutné odevzdat do sběrného zařízení určeného místním úřadem. EEZ obsahuje materiály, konstrukční části a látky, které mohou být v případě nesprávné likvidace nebezpečné lidskému zdraví nebo životnímu prostředí.

Výrobky označené níže vyobrazeným symbolem přeškrtnutého pojízdného kontejneru jsou EEZ. Symbol přeškrtnutého pojízdného kontejneru znamená, že OEEZ se nesmí vyhazovat jako netříděný domovní odpad, ale musí se odeslat do zařízení pro oddělený sběr. Za tímto účelem zavádějí místní úřady systémy sběru, takže veřejnost může bezplatně odvézt OEEZ do recyklačních zařízení, jiných sběrných míst nebo míst pouličního sběru pro domácnosti.

Chcete-li více informací, obraťte se na místní orgán pověřený sběrem odpadu.

Uživatelé EEZ nesmí vyhazovat OEEZ jako domovní odpad. Uživatelé musí využívat sběrná zařízení určená místním úřadem, aby se snížily dopady likvidace OEEZ na životní prostředí a rozšířily se příležitosti k recyklaci a opětovnému využití.

EN

DA

DE

FR

ES

IT

SV

NO

FI

NL

PL

CS

EN

**Technické údaje:**

DA

**Lampa Emendo s bezdrátovou nabíječkou Qi**

Zdroj světla: LED (4W)

DE

Napětí: 5 V, 3 A

Délka kabelu: 1,8 m

FR

ES

IT

SV

NO

FI

NL

PL

CS

**Reklamace**

Právo na reklamaci podle zákonné záruky podléhá platným právním předpisům. Právo na záruční reklamaci pozbude platnosti v případě porušení v důsledku nesprávného použití, použití v rozporu s určeným účelem výrobku, nevhodného zacházení, běžného opotřebení, nedostatečné nebo nesprávné údržby a nesprávné opravy nebo pokusu o opravu výrobku neoprávněnými stranami. K uplatnění práva na reklamaci podle zákonné nebo jakékoli rozšířené záruky je nutný platný doklad o koupi, proto nezapomeňte uschovat stvrzenku/fakturu, protože je povinná pro každou záruku. Chcete-li uplatnit záruku, obraťte se na obchod, ve kterém jste tento výrobek koupili.

**Eva Solo A/S**

Måløv Teknikerby 18-20

DK-2760 Måløv

Denmark

Tel.: +45 36 73 20 60

[www.evasolo.com](http://www.evasolo.com)Points de collecte sur [www.quefairemesdechets.fr](http://www.quefairemesdechets.fr)www.tuv.com  
ID 1419064294

Emendo lamp w/ Qi charger  
**Item no. 7200010XX**  
 5V-3A  
 LED: 4W (100% peak power)

EN

DA

DE

FR

ES

IT

SV

NO

FI

NL

PL

CS



eva solo

[www.evasolo.com](http://www.evasolo.com)

